

A

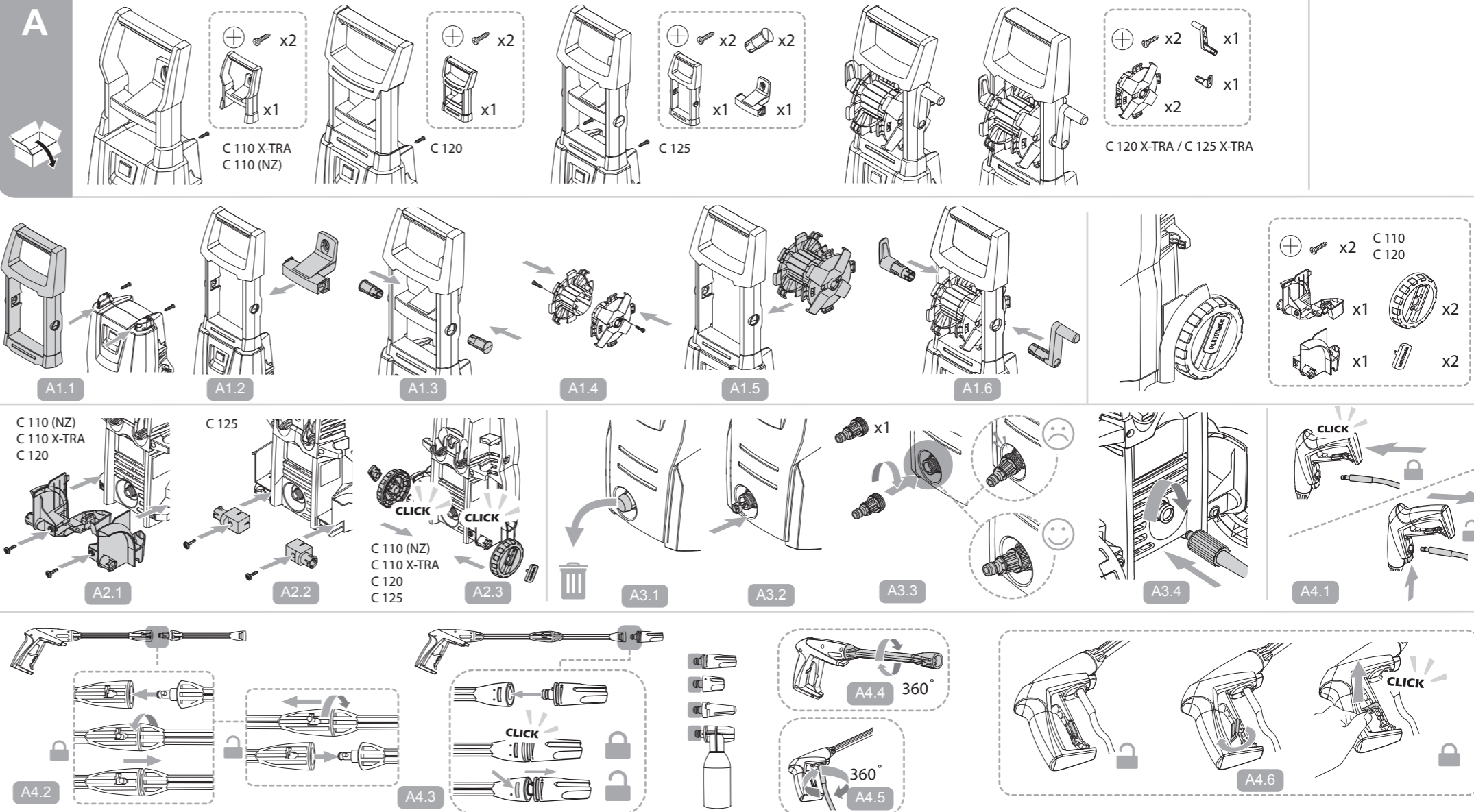

B

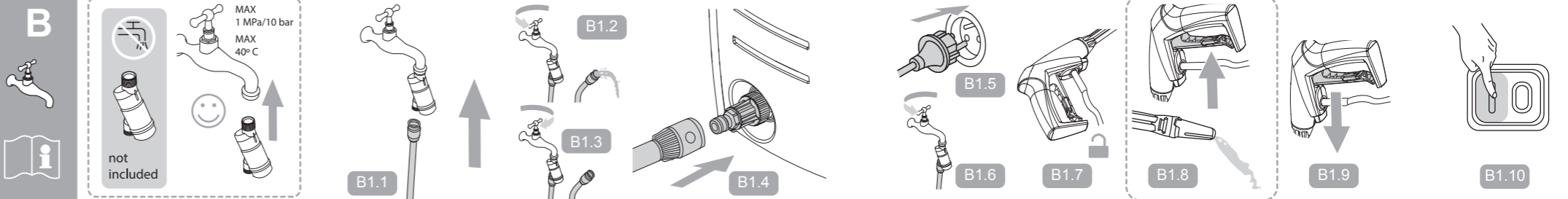

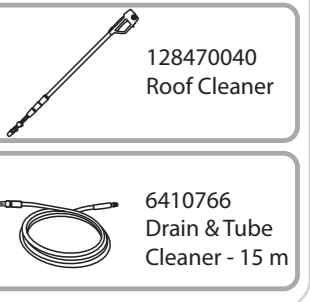
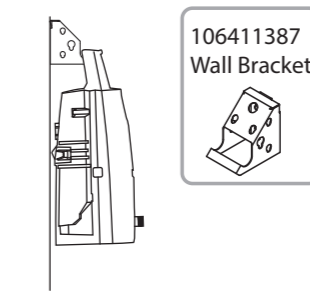
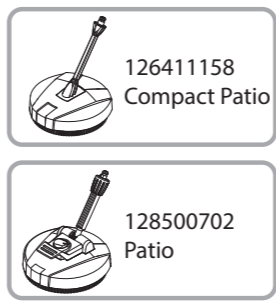
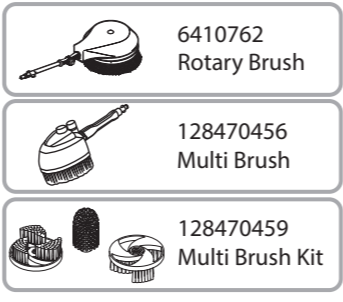
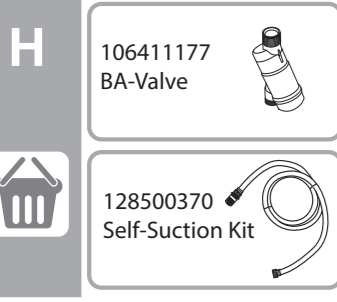
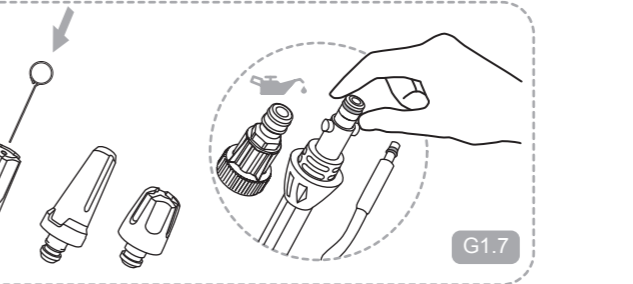
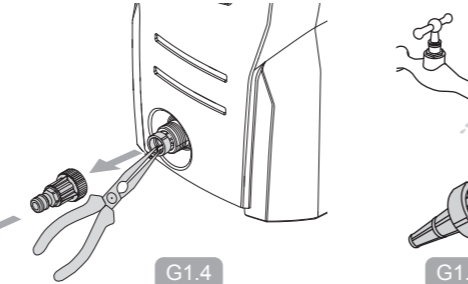
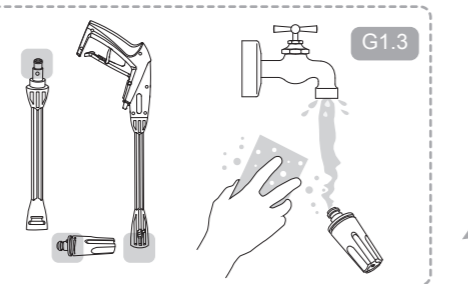
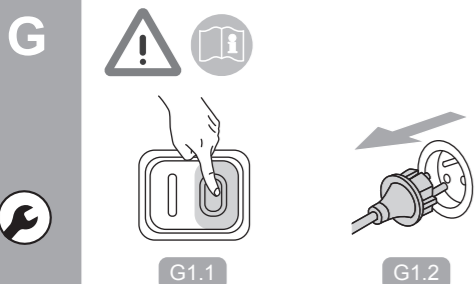
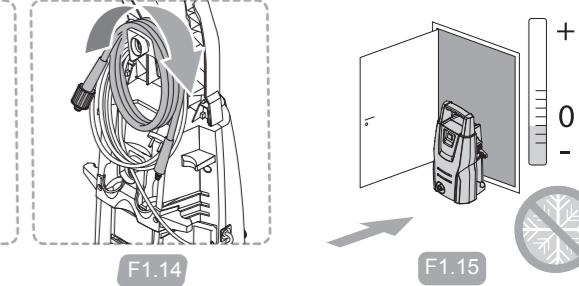
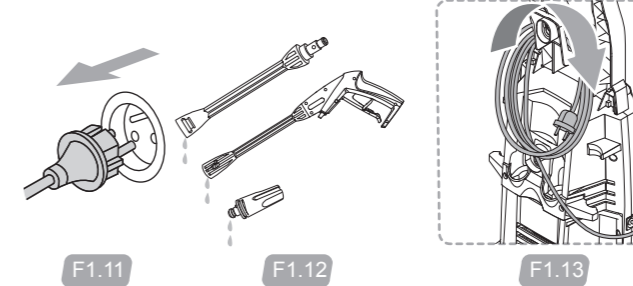
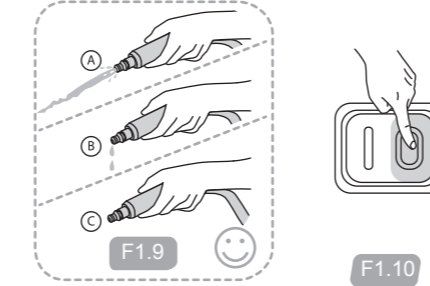
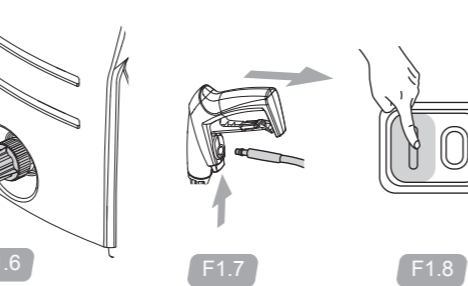
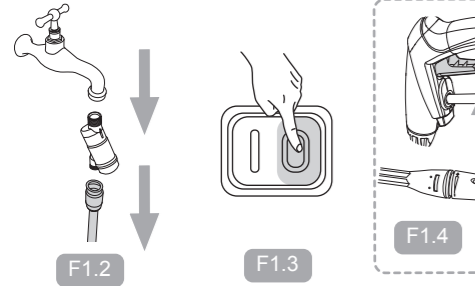
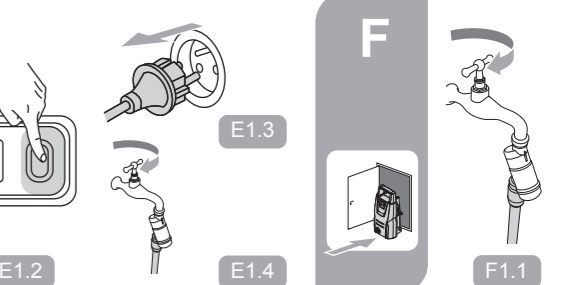
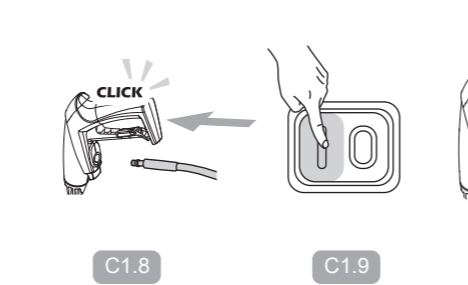
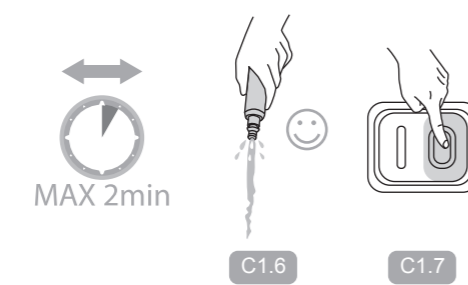
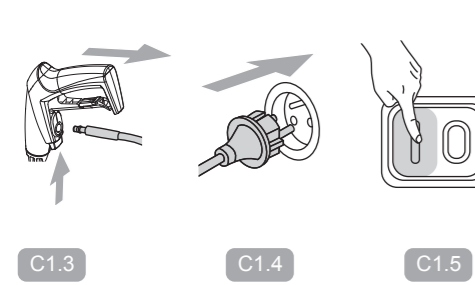
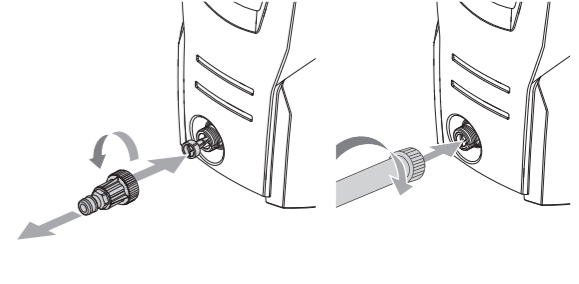
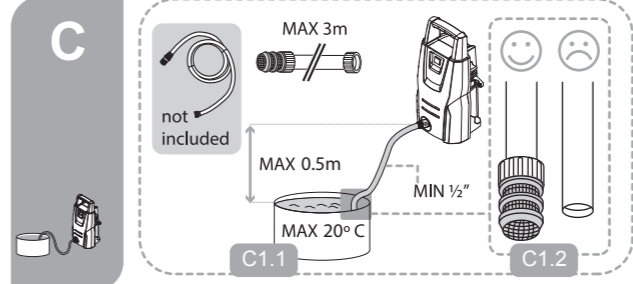
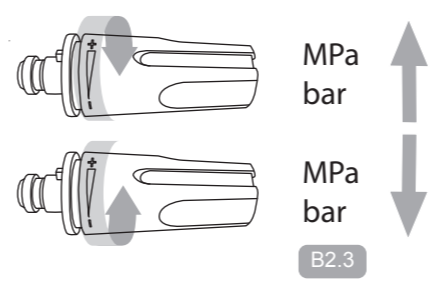
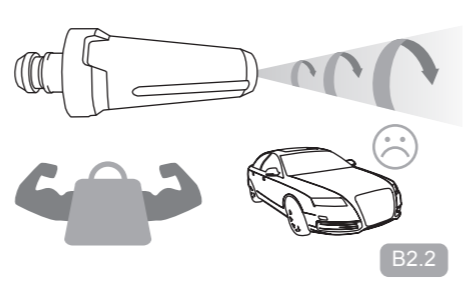
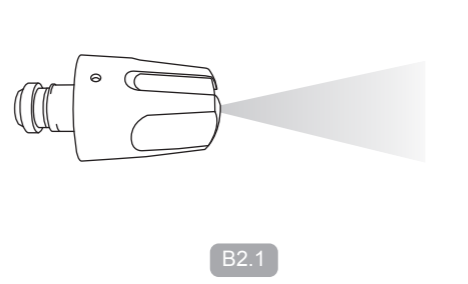
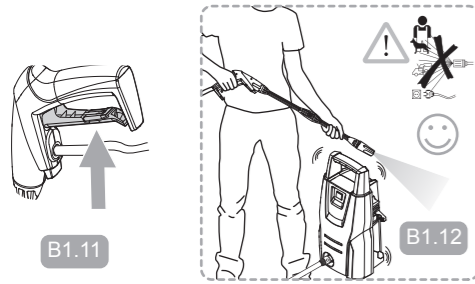

<p>U_{nom} 220-240 V</p> <p>f_{nom} 50/60 Hz</p> <p>P 1.3 kW 1.4 kW 1.5 kW</p> <p>I_{nom} 6 A 6.5 A</p>	
<p>Class I Class II Class II</p>	
<p>IP XX IP X5</p>	
<p>P_{nom} 7 MPa / 70 bar 7.5 MPa / 75 bar 8 MPa / 80 bar 8.5 MPa / 85 bar 9.5 MPa / 95 bar</p> <p>P_{max} 10 MPa / 100 bar 10.5 MPa / 105 bar 11 MPa / 110 bar 12 MPa / 120 bar 12.5 MPa / 125 bar</p> <p>Q 5.2 l/min / 310 l/h 5.4 l/min / 320 l/h</p> <p>Q_{max} 7.3 l/min / 440 l/h 7.7 l/min / 460 l/h</p>	
<p>P_{inlet max} 1 Mpa / 10 bar</p>	
<p>t_{inlet max} 40° C</p>	
<p>t_{inlet max} 20° C</p>	

<p>U_{nom} 220-240 V</p> <p>f_{nom} 50/60 Hz</p> <p>P 1.3 kW 1.4 kW 1.5 kW</p> <p>I_{nom} 6 A 6.5 A</p>	
<p>Class I Class II Class II</p>	
<p>IP XX IP X5</p>	
<p>P_{nom} 7 MPa / 70 bar 7.5 MPa / 75 bar 8 MPa / 80 bar 8.5 MPa / 85 bar 9.5 MPa / 95 bar</p> <p>P_{max} 10 MPa / 100 bar 10.5 MPa / 105 bar 11 MPa / 110 bar 12 MPa / 120 bar 12.5 MPa / 125 bar</p> <p>Q 5.2 l/min / 310 l/h 5.4 l/min / 320 l/h</p> <p>Q_{max} 7.3 l/min / 440 l/h 7.7 l/min / 460 l/h</p>	
<p>P_{inlet max} 1 Mpa / 10 bar</p>	
<p>t_{inlet max} 40° C</p>	
<p>t_{inlet max} 20° C</p>	

EN Kick-back force **DA** Rekylkraft **NO** Rekylkraft **SV** Rekylkraft **FI** Rekyliivoimat **DE** Rückstoßkraft **FR** Forces de recul **NL** Terugslagkracht **IT** Forze di rinculo **ES** Fuerzas de retroceso **PT** Forças de retrocesso **EL** Δυνάμεις οπισθοδρόμησης **TR** Sarmal kuvvetler **CS** Síly zpětného rázu **HU** Visszaható erők **PL** Siły odrzutu **HR** Trzajne sile **SL** Povratne sile **SK** Spätný odraz **LV** Atatrankos jēga **LT** Atsitiena spėks **ET** Tagasilöögi jõud **RO** Forță de recul **BG** Сила на откат **RU** Сила отдачи **JA** キックバックフォース **AR** قوة رد الفعل

EN Weight **DA** Vægt **NO** Vekt **SV** Vik **FI** Paino **DE** Gewicht **FR** Poids **NL** Gewicht **IT** Peso **ES** Peso **PT** Peso **EL** Βάρος **TR** Ağırlık **CS** Hmotnost **HU** Tömeg **PL** Ciężar **HR** Težina **SL** Teža **SK** Hmotnosť **LV** Svars **LT** Svoris **ET** Mass **RO** Greutate **BG** Тегно **RU** Масса **JA** 重量 **AR** الوزن

EN Hand-arm vibration according to: Standard nozzle **DA** Hånd-armvibration iht.:Standarddyse **NO** Vibrasjoner i hånd/arm i henhold til: Standard munestykke **SV** Hand-/armvibration i enlighet med: Standardmunstycke **FI** Tärinäärvot, käsi – käsivarsi :n mukaisesti – Vakiosuutin **DE** Vibrationen an Hand und Arm gemäß: Standarddüse **FR** Vibration transmise au système main-bras conformément à la norme: Buse standard **NL** Hand-arm vibratie op grond van: Standaardsproeier **IT** Vibrazioni al gruppo mano-braccio secondo: Ugello standard **ES** Vibraciones mano-brazo según la norma: Boquilla estándar **PT** Vibrações nas mãos e braços conforme a: Bocal padrão **EL** Δόνηση χειριού-βραχίονα σύμφωνα με το: Βασικό ακροφύσιο **TR** 'e göre el-kol titreşimi: Standart ağzık **CS** Vibrace přenášené na ruce podle: Standardní tryskavKéz-kar vibráció szerint: Normál fúvóka **PL** Drgania ramienia zgodnie z normą: Dysza standardowa **HR** Vibriranje između šake i ruke prema: Standardna mlaznica **SL** Lokalne vibracije dlani-roka v skladu z: Standardna šoba **SK** Vibrácie ruky v súlade s normou: Štandardná dýza **LV** Plaukstas-rokas vibrācija atbilstoši: Standarta sprausla **LT** Rankiniu būdu išmatuota vibracijos vertė pagal: Standartinis antgalis **ET** Kätele avalduv vibratsioon vastavalt: nõuetele: Standardotsik **RO** Vibrajii mână-brăț conform: duză standard **BG** Вибрация на ръката съгласно: стандартен накрайник **RU** Вибрация рук по стандарту: Стандартная насадка **JA** 手腕振動に応じる: 基本ノズル **AR** ذبذبات اليد والذراع طبقاً لـ: الفوهة القياسية

EN Sound pressure level LpA **DA** Lydtrykniveau LpA **NO** Lydtrykknivå LpA **SV** Ljudtrycksnivå LpA **FI** Äänenpainetaso LpA **DE** Schall-druckpegel LpA **FR** Niveau de pression acoustique LpA **NL** Geluidsdrukkniveau LpA **IT** Livello pressione sonora LpA **ES** Nivel de presión sonora LpA **PT** Nivel de pressão acústica LpA **EL** Επίπεδο πίεσης ήχου LpA **TR** göre ses basıncı seviyesi LpA **CS** Hladina akustického tlaku LpA **HU** Hangnyomásszint LpA **PL** Poziom ciśnienia akustycznego LpA **HR** Razina zvučnog tlaka LpA **SL** Raven zvočnega tlaka LpA **SK** Hladina akustického tlaku LpA **LV** Akustiskā spiediena līmenis LpA **LT** Garso slėgio lygis LpA **ET** Helisurve tase LpA **RO** Nivel de presiune sonoră **BG** Ниво на звуковото налягане **RU** Уровень шума LpA **JA** 音圧レベル **AR** مستوى ضغط الصوت

EN Guaranteed sound power level LWA **DA** Garanteret lydeffektniveau LWA **NO** Garantert lydtrykknivå LWA **SV** Garanterad ljudtrycksnivå LWA **FI** Taattu äänen tehotas LWA **DE** Garantierter Schalleistungspegel LWA **FR** Niveau de puissance acoustique LWA **NL** Gegarandeerd geluidsvermogniveau LWA **IT** Livello potenza sonora garantito LWA **ES** Nivel garantizado de potencia acústica LWA **PT** Nivel de potência acústica garantido LWA **EL** Εγγυημένο επίπεδο ισχύος LWA **TR** Garantî edilen ses basıncı seviyesi LWA **CS** Zaručená hladina akustického výkonu LWA **HU** Garantált hangnyomásszint LWA **PL** Gwarantowany poziom mocy akustycznej LWA **HR** Jamčena razina zvučne snage LWA **SL** Zagotovljena raven zvočne moči LWA **SK** Garantovaná hladina akustického výkonu LWA **LV** Garantētais akustiskās jaudas līmenis LWA **LT** Garantuotas garso slėgio lygis LWA **ET** Garanteeritud helivõimsuse tase LWA **RO** Nivel de putere sonoră garantat **BG** Гарантирано ниво на звуковата сила **RU** Гарантированный уровень звуковой мощности LWA **JA** 保証音出力レベル **AR** مستوى طاقة الصوت المضمون

EN We reserve the right to make alterations **DA** Ret til ændringer forbeholdes **NO** Vi forbeholder os ret til å foreta endringer **SV** Vi förbehåller oss rätten till ändringar **FI** Oikeus muutoksiin pidätetään **DE** Wir behalten uns das Recht vor, Änderungen ohne vorherige Ankündigung vorzunehmen **FR** Sous réserve de modi cations **NL** Wij behouden ons het recht voor om wijzigingen aan te brengen **IT** Salvo modifi che tecniche **ES** La empresa se reserva el derecho a modifi car **PT** Reservado o direito de fazer modifi ções **EL** Διατηρούμε το δικαίωμα να προβούμε σε τροποποιήσεις **TR** Değişiklik yapma hakkımız saklıdır **CS** Vyhrazujeme si právo na změny **HU** A műszaki paraméterek változtatásának jogát fenntartjuk **PL** Zastrzegamy sobie prawo do wprowadzania zmian **HR** Zadržavamo pravo da izvršimo izmjene **SL** Pridržujemo si pravico do spremembe podatkov **SK** Tento návod na použitie podlieha zmenám **LV** Mēs saglabājam tiesības veikt grozījumus **LT** Mes pasilikame teisę daryti pakeitimus **ET** Jätame endale õiguse teha muudatusi **RO** Ne rezervăm dreptul de a aduce modificări **BG** Запазваме си правото на промени **RU** Оставляем за собой право на внесение изменений **JA** 当社がこれらを変更する権利を留保しています。 **AR** نحفظ بالحق في إجراء أي تعديلات

<p>F_{kickback} < 20N</p>	
<p>M_{machine} 5.1 kg 5.1 kg (C 110.7) 6 kg 6.2 kg 6.4 kg 6.6 kg</p>	
<p>a_{ha} < 2.5 ± 1 m/s²</p>	
<p>LpA_{standard} 69.2 ± 3 dB(A) 71.2 ± 3 dB(A) 71.8 ± 3 dB(A) 69.9 ± 3 dB(A)</p>	
<p>LWA_{standard} 84 dB(A) 86 dB(A) 85 dB(A) 85 dB(A)</p>	

EN We reserve the right to make alterations **DA** Ret til ændringer forbeholdes **NO** Vi forbeholder os ret til å foreta endringer **SV** Vi förbehåller oss rätten till ändringar **FI** Oikeus muutoksiin pidätetään **DE** Wir behalten uns das Recht vor, Änderungen ohne vorherige Ankündigung vorzunehmen **FR** Sous réserve de modi cations **NL** Wij behouden ons het recht voor om wijzigingen aan te brengen **IT** Salvo modifi che tecniche **ES** La empresa se reserva el derecho a modifi car **PT** Reservado o direito de fazer modifi ções **EL** Διατηρούμε το δικαίωμα να προβούμε σε τροποποιήσεις **TR** Değişiklik yapma hakkımız saklıdır **CS** Vyhrazujeme si právo na změny **HU** A műszaki paraméterek változtatásának jogát fenntartjuk **PL** Zastrzegamy sobie prawo do wprowadzania zmian **HR** Zadržavamo pravo da izvršimo izmjene **SL** Pridržujemo si pravico do spremembe podatkov **SK** Tento návod na použitie podlieha zmenám **LV** Mēs saglabājam tiesības veikt grozījumus **LT** Mes pasilikame teisę daryti pakeitimus **ET** Jätame endale õiguse teha muudatusi **RO** Ne rezervăm dreptul de a aduce modificări **BG** Запазваме си правото на промени **RU** Оставляем за собой право на внесение изменений **JA** 当社がこれらを変更する権利を留保しています。 **AR** نحفظ بالحق في إجراء أي تعديلات